

Инструкция по эксплуатации.

Качество и комплектность изделия рекомендуется проверять в магазине при покупке в распакованном виде. Сборка изделия должна производиться в порядке, изложенном в настоящей инструкции. В процессе эксплуатации изделий необходимо периодически затягивать ослабленные винтовые соединения. В случае необходимости перемещения изделия по квартире перед его перестановкой, необходимо полностью освободить его от груза (матраца). Во избежание поломки имеющихся опор передвигать производить приподнимая изделие над уровнем пола. Удаление пыли с изделий следует производить слегка влажной мягкой салфеткой. Во избежание коробления деталей и изменения цвета изделия следует избегать установки мебели на прямых солнечных лучах.

При эксплуатации изделий набора **ЗАПРЕЩАЕТСЯ:**

- устанавливать мебель вблизи отопительных приборов и вплотную к сырým стенам и в помещениях с относительной влажностью более 70%;
- температура нагрева элементов мебели не должна превышать +40 С.
- в процессе сборки и эксплуатации изделий набора становиться ногами на горизонтальные щиты и витрины;
- применять химические чистящие средства для уборки мебели;

Гарантии изготовителя

1. Гарантийный срок эксплуатации изделия - 24 месяца со дня продажи магазином. В период гарантийного срока изготовитель гарантирует ремонт изделий или их замену, если потребителем не нарушены правила эксплуатации.
2. Претензии предъявляются потребителем непосредственно в торгующую организацию, в которой была приобретена мебель, предъявив настоящую "Инструкцию по сборке" и копию товарного чека.
3. Изделие **Кровать 90**, входящее в состав набора модульной мебели «OSKAR», соответствует требованиям ГОСТ 19917-93, ТР ТС 025/2012.
4. Срок службы мебели - 10 лет.
5. Предприятие-изготовитель оставляет за собой право вносить изменения в конструкцию изделия, не ухудшая его конструктивные и эксплуатационные характеристики.
6. Для сборки изделий рекомендуется привлекать квалифицированных специалистов.

Важно! Сохраните, пожалуйста, инструкцию в случае повторной сборки мебели или рекламации. В случае составления рекламации пользуйтесь, пожалуйста, обозначением из инструкции сборки.

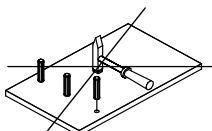
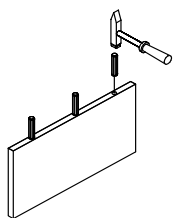
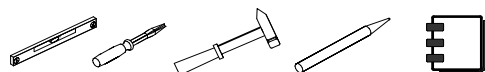

Инструкция по сборке Набор модульной мебели "OSKAR"

Кровать 90

АН-018.61.00.00

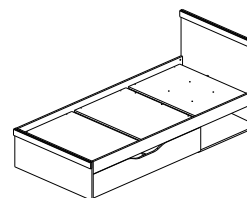
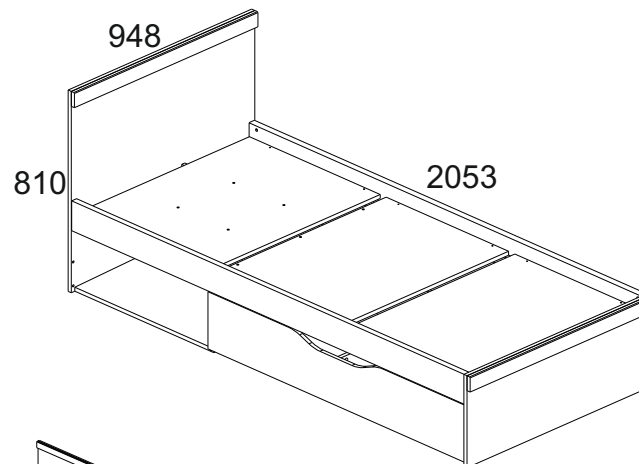

Возможна левосторонняя и правосторонняя сборка.

Дата изготовления

Штамп ОТК

Дата продажи

Штамп магазина

ИООО "АНРЭКС"











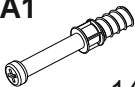

Республика Беларусь, 224025
г.Брест, ул. Катин Бор, 119
тел/факс (+375162) 29-74-68

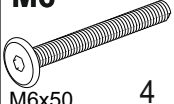

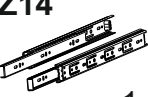
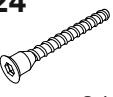
№ ТС BY/112 11.01. ТР025 018 01332

от 11.05.2015
до 04.05.2020

№ эл-та.	Длина, мм.	Ширина, мм.	Толщина, мм.	Кол-во, шт.	№ пачки
1	948	810	32	1	2/3
2	948	370	32	1	2/3
3	369	2005	22	1	3/3
4	120	2005	22	1	3/3
5	600	40	22	6	3/3
7	694	290	16	1	3/3
8	694	590	16	1	2/3
9	1307	230	16	1	3/3
10	600	180	16	1	2/3
11	600	180	16	1	2/3
12	1221	180	16	1	3/3
13	600	100	16	2	2/3
14	906	290	16	1	3/3
15	898	625	16	1	1/3
16	898	625	16	1	1/3
17	898	625	16	1	1/3
18	417	605	2,5	3	1/3
19	584	164	16	1	3/3
20	500	60	16	1	2/3

A1  14	A2  14	C1  8x35 18
B6  φ10x13 4	M6  M6x50 4	I  1
N1  9	Z14  500 1	R24  7x50 21
R27  5,0x13 14	R3  3x20 14	R10  4x30 6
R11  4x35 48	R12  4x40 4	S8  самокл 8

